

# Függesztett tolókapu alkatrészek

## GÖRGŐBAK 8 CSAPÁGYAZOTT KERÉKKEL

Cikkszám	D	A	H	H1	S	F	G	C	C1	C2	Maximális kapu súly	Hozzávaló sín	Súly
<b>EHCW-1</b>	48	12,5	140	52,5	10	52,5	140	190	20	-	400kg	GIPI 4 RP/Z	4,7kg
<b>EHCW-2</b>	70	15	162	74	10	72	150	300	25	35	600kg	GIPI 4 RG/GZ	12kg
<b>EHCW-3</b>	118	30	247	131	15	104	200	470	25	35	1 200kg	GIPI 4 RM/MG	44,6kg

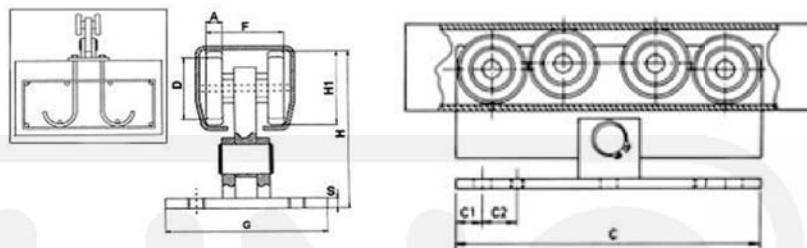



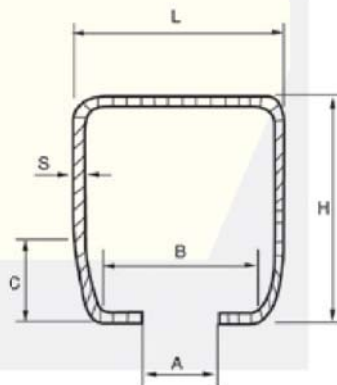

## FÜGGESZTETT TOLÓKAPU SÍN

Cikkszám	Síntípus	Hozzávaló görgők	Típus	L (mm)	H (mm)	A (mm)	B (mm)	C (mm)	S (mm)	Hossz
<b>EHGIPI4RPZ</b>		CW1	Galvanizált	70	60	22	52	25	3,5	5,7m
<b>EHGIPI4RGZ</b>		CW2	Galvanizált	94	85	33	73	30	5	5,7m
<b>EHGIPI4RMZ</b>		CW3	Galvanizált	136	142	38	104	55	6	5,7m

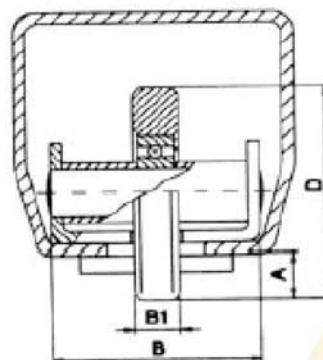
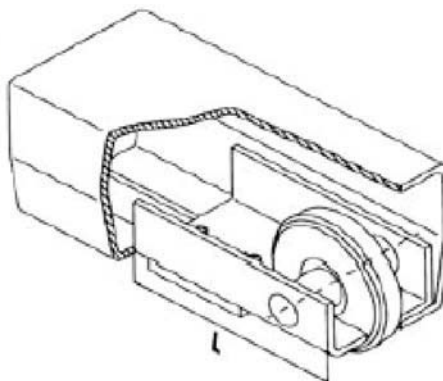

Cikkszám	Megnevezés	Síntípus	Hozzávaló sín	B (mm)	B1 (mm)	L (mm)	A (mm)	D (mm)	Súly
<b>EHGW50</b>	Felfutógörgő		GIPI4RPZ	51	15	125	12	68	1 kg
<b>EHGW68</b>	Felfutógörgő		GIPI4RGZ	72	15	125	15	74	1,2 kg
<b>EHGW105</b>	Felfutógörgő		GIPI4RMZ	103	30	165	14	98	3 kg



Cikkszám	Megnevezés	Síntípus	Hozzávaló sín	A (mm)	A1 (mm)	B (mm)	C (mm)	S (mm)	Súly
<b>EHES13080</b>	Felfutóbak		GIPI4RPZ	130	80	80	75	4	1,1 kg
<b>EHES165100</b>	Felfutóbak		GIPI4RGZ	165	105	100	80	4	1,7 kg
<b>EHES22152</b>	Felfutóbak		GIPI4RMZ	221	155	152	82	4	2,7 kg

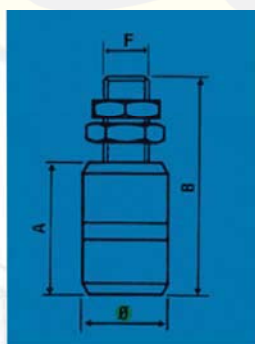
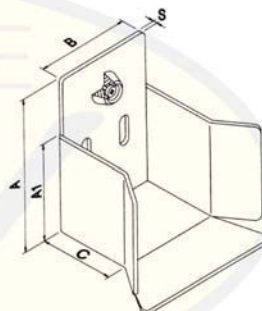

## TOLÓKAPU FELSŐ VEZETŐK

Cikkszám	Megnevezés	D (mm)	A (mm)	B (mm)	F (mm)
<b>EHNR2540</b>	Vezetőgörgő	25	40	76	12
<b>EHNR3140</b>	Vezetőgörgő	31	40	76	12
<b>EHNR4140</b>	Vezetőgörgő	41	40	74	16

Cikkszám	Megnevezés	A (mm)	B (mm)	H (mm)	S (mm)	L (mm)	Görgő méret	
							D (mm)	Hr (mm)
<b>EH31RM</b>	Felső vezető tolókapuhoz 2 görgővel	30/70	65	70	3	165	41	60
<b>EH41RS</b>	Felső kétszeresen állítható vezető 4 görgővel	30/70	70	200	2,5	165/210	31	41
<b>EH41RM</b>	Felső kétszeresen állítható vezető 4 görgővel	35/60	55	220	3	130/170	32	40
<b>EH41RG</b>	Felső kétszeresen állítható vezető 4 görgővel	60/100	68	350	4	195/245	42	40

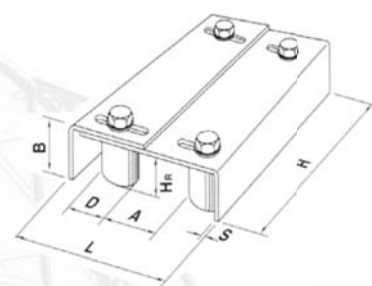
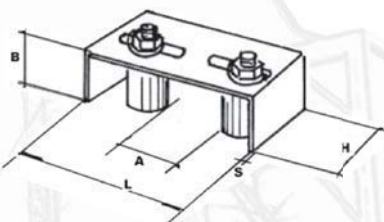

## TOLÓKAPU CSAPÁGYAZOTT KERÉK ALSÓ MEGTÁMASZTÁSSAL

Cikkszám	Megnevezés	Átmérő	A (mm)	C (mm)	D (mm)	H (mm)	Terhelhetőség
							2 kerék
<b>EHBY80</b>	Kerék alsó megtámasztással Y profil	78	20	33	-	22	250 kg
<b>EHBY100</b>	Kerék alsó megtámasztással Y profil	98	22	33	-	28	300 kg
<b>EHBU80</b>	Kerék alsó megtámasztással U profil	78	24	33	20,6	22	250 kg
<b>EHBU100</b>	Kerék alsó megtámasztással U profil	98	24	35	20,6	28	400 kg

